

Návod na obsluhu pre prevádzkovateľa

Plynový kondenzačný kotol

Logamax plus GB172i.2

GB172i.2-24 KDW H | GB172i.2-15 W H | GB172i.2-20 W H | GB172i.2-25 W H

Buderus

Pred obsluhou zariadenia si prosím pozorne prečítajte.

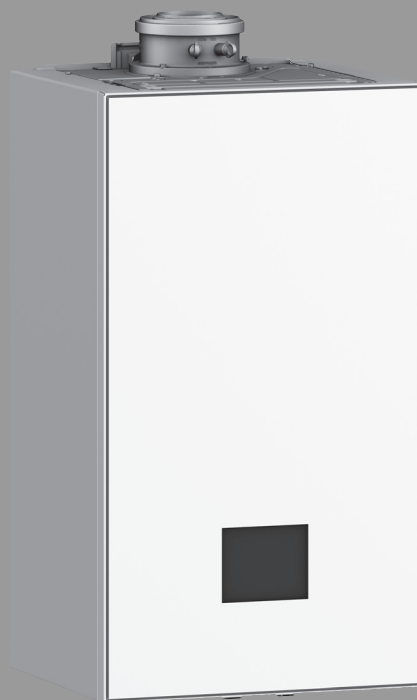

Obsah

1	Vysvetlenie symbolov a bezpečnostné pokyny	2
1.1	Vysvetlenia symbolov	2
1.2	Všeobecné bezpečnostné pokyny	2
2	Údaje o výrobku	4
2.1	Vyhlasenie o zhode	4
3	Obsluha	4
3.1	Vypnutie/zapnutie zariadenia	4
3.2	Prehľad ovládacieho panela	4
3.3	Prehľad tlačidiel	5
3.4	Symboly na displeji	5
3.5	Nastavenia teploty	5
3.5.1	Nastavenie teploty výstupu	5
3.6	Nastavenie prípravy teplej vody	6
3.7	Nastavenie regulácie vykurovania	6
3.8	Ovládanie menu	6
3.9	Nastavenia v menu	6
4	Tepelná dezinfekcia	7
5	Key (príslušenstvo)	7
6	Poruchy	8
6.1	Vymazať poruchy	8
7	Údržba	8
8	Údaje o výrobku týkajúce sa spotreby energie	9
9	Ochrana životného prostredia a likvidácia odpadu	10
10	Informácia o ochrane osobných údajov	10
11	Odborné výrazy	10

1 Vysvetlenie symbolov a bezpečnostné pokyny

1.1 Vysvetlenia symbolov

Výstražné upozornenia

Signálne výrazy uvedené vo výstražných upozorneniach označujú druh a intenzitu následkov v prípade nedodržania opatrení na odvrátenie nebezpečenstva.

V tomto dokumente sú definované a môžu byť použité nasledovné výstražné výrazy:



NEBEZPEČENSTVO

NEBEZPEČENSTVO znamená, že dôjde k ťažkým až život ohrozujúcim zraneniam.



VAROVANIE

VAROVANIE znamená, že môže dôjsť k ťažkým až život ohrozujúcim zraneniam.



POZOR

POZOR znamená, že môže dôjsť k ľahkým až stredne ťažkým zraneniam osôb.

UPOZORNENIE

UPOZORNENIE znamená, že môže dôjsť k vecným škodám.

Dôležité informácie



Dôležité informácie bez ohrozenia ľudí alebo rizika vecných škôd sú označené informačným symbolom.

1.2 Všeobecné bezpečnostné pokyny

⚠ Pokyny pre cieľovú skupinu

Tento návod na obsluhu je určený pre prevádzkovateľa vykurovacieho zariadenia.

Je nutné dodržiavať pokyny uvedené vo všetkých návodoch. V prípade nedodržania pokynov môže dôjsť k vecným škodám a zraneniam osôb, až s následkom smrti.

- ▶ Skôr než začnete s obsluhou si prečítajte návody na obsluhu (zdroja tepla, regulátora vykurovania, atď.) a majte ich odložené tak, aby boli k dispozícii.
- ▶ Dodržujte bezpečnostné a výstražné upozornenia.

⚠ Správne použitie

Výrobok sa smie používať len na ohrev vykurovacej vody a prípravu teplej vody.

Akkoľvek iné použitie nie je správne. Na škody v dôsledku porušenia týchto ustanovení sa nevzťahuje záruka.

⚠ V prípade zápachu plynu

V prípade úniku plynu hrozí nebezpečenstvo explózie. V prípade zápachu plynu dodržujte nasledovné pravidlá správania sa.

- ▶ Zabráňte tvoreniu plameňa alebo iskier:
 - Nefajčite, nepoužívajte zapalovač ani zápalky.
 - Nezapínajte elektrické spínače, nevyťahujte zástrčku.
 - Netelefonujte a nezvoňte zvončekom.
- ▶ Zatvorte prívod plynu pomocou hlavného uzáveru alebo na plynomeri.
- ▶ Otvorte okná a dvere.
- ▶ Varujte všetkých obyvateľov a opustite budovu.
- ▶ Zabráňte vstupu ďalších osôb do budovy.
- ▶ Keď ste mimo budovy: Informujte hasičov, políciu a plynárenský podnik.

⚠ Nebezpečenstvo ohrozenia života otrávením spalínami

V prípade úniku spalín hrozí nebezpečenstvo ohrozenia života.

▶ Nevykonávajte zmeny na dieloch odvádzajúcich spaliny.

V prípade poškodených alebo netesných vedení spalín alebo zápachu plynu dodržujte nasledovné pravidlá správania sa.

- ▶ Vypnite kotol.
- ▶ Otvorte okná a dvere.
- ▶ Varujte všetkých obyvateľov a okamžite opustite budovu.
- ▶ Zabráňte vstupu ďalších osôb do budovy.
- ▶ Informujte špecializovanú firmu s oprávnením.
- ▶ Dajte odstrániť nedostatky.

⚠ Nebezpečenstvo ohrozenia života v dôsledku úniku oxidu uhľnatého

Oxid uhľnatý (CO) je jedovatý plyn, ktorý vzniká o.i. pri nedokonalom spaľovaní fosílnych palív, napr. oleja, plynu alebo tuhých palív.

Nebezpečenstvo vzniká vtedy, keď oxid uhľnatý uniká zo zariadenia kvôli poruche alebo netesnosti a nepozorovane sa nahromadí vo vnútorných priestoroch.

Oxid uhľnatý nie je možné vidieť, je bez chuti a bez zápachu.

Aby sa predišlo nebezpečenstvám v dôsledku úniku oxidu uhľnatého:

- ▶ Dajte špecializovanej firme s oprávnením pravidelne vykonávať revíziu a údržbu zariadenia.
- ▶ Používajte hlásič prítomnosti CO, ktorý včas upozorní na únik CO.
- ▶ Pri podozrení úniku CO:
 - Varujte všetkých obyvateľov a okamžite opustite budovu.
 - Informujte špecializovanú firmu s oprávnením.
 - Dajte odstrániť nedostatky.

⚠ Revízia, čistenie a údržba

Prevádzkovateľ je zodpovedný za bezpečnosť a ekologickú nezávadnosť vykurovacieho zariadenia.

Následkom nevykonania alebo neodborného vykonania revízie, čistenia a údržby môže dôjsť k zraneniam osôb, až s následkom smrti, alebo k vecným škodám.

Odporúčame Vám uzatvoriť so špecializovanou firmou s oprávnením zmluvu o každoročnom vykonávaní revízie a čistenia a údržby v potrebnom rozsahu.

- ▶ Práce dajte vykonať iba špecializovanej firme s oprávnením.
- ▶ Minimálne raz ročne dajte špecializovanej firme s oprávnením vykonať revíziu vykurovacieho zariadenia.
- ▶ Bezodkladne dajte vykonať potrebné čistiace a údržbové práce.
- ▶ Zistené nedostatky vykurovacieho zariadenia dajte bezodkladne odstrániť nezávisle od vykonania ročnej revízie.

⚠ Prestavba a opravy

Neodborne vykonané zmeny na kotle alebo iných častiach vykurovacieho zariadenia môžu spôsobiť poranenia osôb a/alebo vecné škody.

- ▶ Práce dajte vykonať iba špecializovanej firme s oprávnením.
- ▶ Nikdy nedemontujte plášť kotla.
- ▶ Na kotle ani na iných častiach vykurovacieho zariadenia nevykonávajte žiadne zmeny.
- ▶ V žiadnom prípade neuzatvárajte vývod poistných ventilov. Vykurovacie zariadenia so zásobníkom teplej vody: Počas rozkurovania môže z poistného ventilu zásobníka teplej vody vytekať voda.

⚠ Prevádzka závislá od vzduchu v priestore

Ak kotol odoberá spaľovací vzduch z miestnosti, musí byť v miestnosti inštalácie zariadenia zabezpečená dostatočná ventilácia.

- ▶ Nezmenšujte ani neuzatvárajte otvory prívodu a odvodu vzduchu vo dverách, oknách ani stenách.
- ▶ Na základe konzultácie s odborným pracovníkom zabezpečte, aby boli dodržané požiadavky týkajúce sa ventilácie:
 - v prípade stavebných zmien (napr. výmene okien a dverí)
 - v prípade dodatočnej montáže zariadení s vývodom použitého vzduchu do vonkajšieho priestoru (napr. ventilátorov použitého vzduchu, kuchynských ventilátorov alebo klimatizácií).

⚠ Spaľovací vzduch/vzduch v priestore

Vzduch v miestnosti inštalácie nesmie obsahovať zápalné ani chemicky agresívne látky.

- ▶ V blízkosti zdroja tepla nepoužívajte ani neskladujte žiadne horľavé ani výbušné materiály (papier, benzín, riedidlá, farby, atď.).
- ▶ V blízkosti zdroja tepla nepoužívajte ani neskladujte žiadne látky podporujúce koróziu (rozpušťačlá, lepidlá, čistiace prostriedky obsahujúce chlór, atď.).

⚠ Vecné škody spôsobené mrazom

Ak sa vykurovacie zariadenie nenachádza v priestore chránenom proti mrazu a ak je odstavené z prevádzky, môže v prípade mrazu zamrznúť. V letnej prevádzke alebo pri zablokovaní vykurovacej prevádzky je proti zamrznutiu chránený iba kotol.

- ▶ Pokiaľ je to možné, nechajte vykurovacie zariadenie stále zapnuté a nastavte teplotu výstupu na min. 30 °C, **-alebo-**
- ▶ Dajte odbornému pracovníkovi vypustiť potrebnú vodu vykurovania a pitnej vody v najnižšom bode zariadenia. **-alebo-**
- ▶ Dajte odbornému pracovníkovi primiešať do vykurovacej vody protimrazový prostriedok a vypustiť okruh teplej vody.
- ▶ Každé 2 roky dajte skontrolovať, či je ešte zabezpečená protimrazová ochrana.

⚠ Bezpečnosť elektrických zariadení pre použitie v domácnosti a na podobné účely

Aby sa zabránilo ohrozeniu elektrickými prístrojmi, platia podľa EN 60335-1 nasledovné pravidlá:

„Toto zariadenie môžu používať deti staršie ako 8 rokov a osoby so zníženými fyzickými, sensorickými alebo mentálnymi schopnosťami alebo osoby s nedostatočnými skúsenosťami a vedomosťami iba vtedy, ak sú pod dozorom alebo ak boli poučené o bezpečnej obsluhu zariadenia a rozumejú s tým spojeným nebezpečenstvám. Deti sa so zariadením nesmú hrať. Čistenie ani užívateľskú údržbu nesmú vykonávať deti bez dozoru.“

„V prípade, že je poškodený sieťový kábel, musí ho vymeniť výrobca alebo jeho servisný technik alebo osoba s podobnou kvalifikáciou, aby sa zabránilo ohrozeniu.“

2 Údaje o výrobku

2.1 Vyhlásenie o zhode

Konštrukcia tohto produktu a jeho funkcia počas prevádzky zodpovedá požiadavkám EÚ a národným požiadavkám.

CE Značkou CE sa vyhlasuje zhoda produktu so všetkými aplikovateľnými právnymi predpismi EÚ, ktoré predpisujú označenie touto značkou.

Úplný text vyhlásenia o zhode je k dispozícii na internete: www.buderus.sk.

3 Obsluha

V tomto návode na obsluhu je opísaná obsluha plynového kondenzačného kotla. V závislosti od použitého regulátora vykurovania sa môže ovládanie niektorých funkcií líšiť od tohto popisu. Preto dodržujte aj návod na obsluhu regulátora vykurovania.

3.1 Vypnutie/zapnutie zariadenia

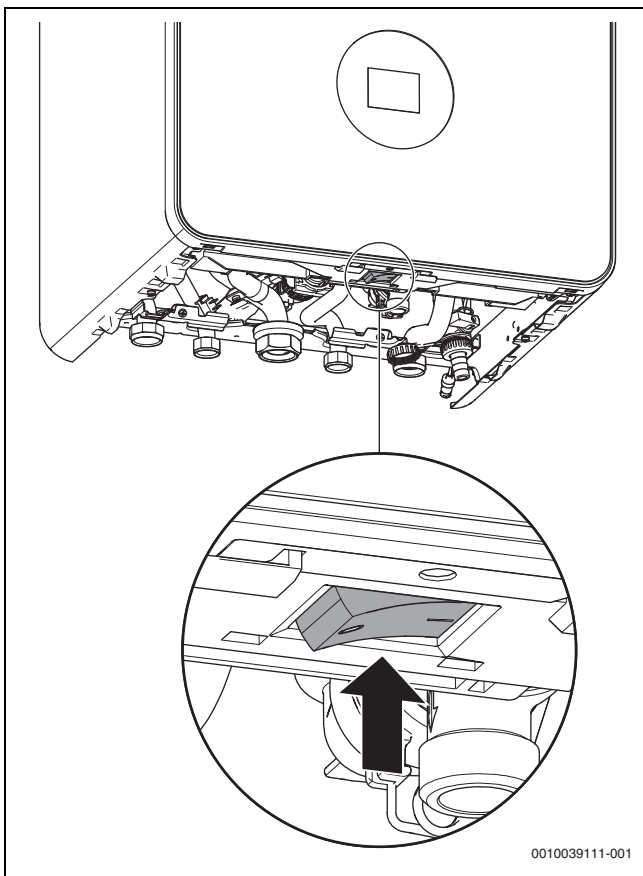

Obr. 1 Spínač zap/vyp

Zapnutie

► Zapnite kotol pomocou spínača zap/vyp.



Ak sa na displeji striedavo zobrazuje  a teplota výstupu, tak zariadenie zostane 15 minút vo vykurovacej prevádzke pri menšom tepelnom výkone, aby sa v zariadení naplnil sifón na kondenzát.

Vypnutie

UPOZORNENIE

Poškodenie zariadenia vplyvom mrazu!

Vykurovacie zariadenie môže po dlhšom čase zamrznúť (napr. v prípade výpadku elektrickej energie, po vypnutí napájacieho napätia, následkom chybného prívodu paliva, poruchy kotla, a pod).

► Zabezpečte, aby vykurovacie zariadenie bolo neustále v prevádzke (obzvlášť v prípade nebezpečenstva mrazu).



Ochrana proti zablokovaniu nefunguje, ak je kotol vypnutý. Ochrana proti zablokovaniu zabráni zatuhnutiu čerpadla vykurovania a 3-cestného ventilu po dlhšej odstavke.

► Vypnite zariadenie pomocou spínača zap/vyp (→ obr. 3).

3.2 Prehľad ovládacieho panela

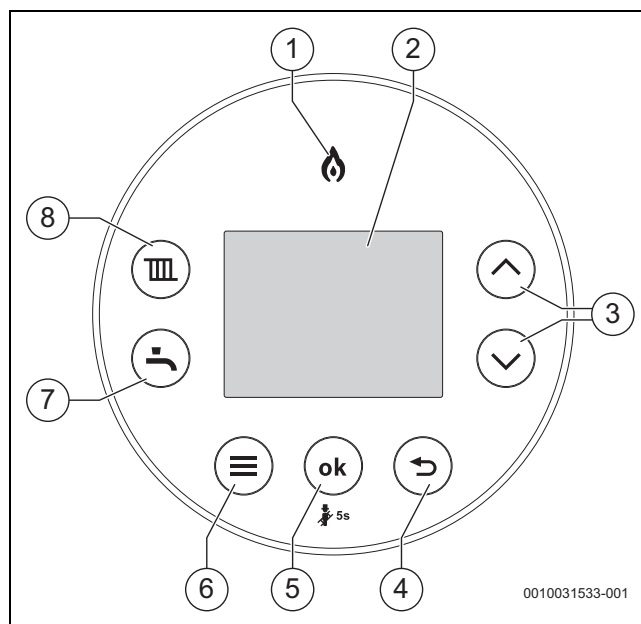







Obr. 2 Ovládací panel

- [1] Indikátor horáka
- [2] Displej
- [3] Tlačidlá ▲ a ▼:
- [4] Tlačidlo ↶
- [5] TASTE ok/Uložiť zadanie
- [6] TASTE Menu
- [7] Tlačidlo Teplá voda
- [8] Tlačidlo Vykurovanie



Opis užívateľských menu nájdete v návode na obsluhu.











3.3 Prehľad tlačidiel



Tlačidlo	Funkcia
	Vykurovanie <ul style="list-style-type: none"> Vykurovacia prevádzka
	Teplá voda (TÚV) <ul style="list-style-type: none"> Prevádzka teplej vody
	Menu <ul style="list-style-type: none"> Prístup na menu
ok ¹⁾	Zvoliť/Uložiť <ul style="list-style-type: none"> Potvrdiť voľbu Uložiť nastavenie Predhrev TÚV Eco
	Šípka dozadu <ul style="list-style-type: none"> Opustenie menu (bez uloženia zmien)
	Šípka dopredu <ul style="list-style-type: none"> Navigácia v menu Zvýšiť hodnoty
	Šípka nadol <ul style="list-style-type: none"> Navigácia v menu Znížiť hodnoty

1) Ak sa displej nachádza v režime šetrenia energie, obrazovka sa znovu aktivuje pomocou tlačidla **ok**

Tab. 1 Prehľad tlačidiel

3.4 Symboly na displeji

Symbol	Vysvetlenie
	Pripojenie WLAN (dostupné len s príslušenstvom)
	Spojenie s rádiovým vysielateľom, napr. rádiovým priestorovým termostatom Comfort+ I (dostupné len s príslušenstvom Key)
	Nastavenie vykurovania miestnosti ¹⁾ Zap: Vykurovanie je zapnuté. Auto: Vykurovanie sa zapína a vypína podľa naprogramovaných vykurovacích časov.  rozšírený: Prechod na nasledujúci čas zapnutia alebo vypnutia a priame zapnutie alebo vypnutie vykurovania. Vyp: Vykurovanie je vypnuté.
	Ústredné vykurovanie vypnuté
	Nastavenie TÚV Zap: Predhrev teplej vody je zapnutý Auto ¹⁾ : Teplá voda sa zapína a vypína podľa časov naprogramovaných pre teplú vodu.  Jedenkrát ¹⁾ : Príprava teplej vody je zapnutá, od prvého naprogramovaného času zapnutia až po posledný naprogramovaný čas vypnutia. Vyp (eco): Vypnutie predhrevu teplej vody (kotel v režime eco-prevádzky)
	Vypnutie teplej vody
	Zobrazí sa v prípade poruchy spolu so stavovým a diagnostickým kódom zariadenia.
	Prevádzka čistenia, obrazovka sa na 15 sekúnd zablokuje, aby sa umožnilo čistenie.
	Vykurovanie miestnosti a príprava teplej vody môžu byť trvalo zapnuté alebo vypnuté.

Symbol	Vysvetlenie
	Spotreba energie ²⁾
	Spotreba plynu

- Táto funkcia je dostupná pre príslušenstvo Key časovača
- Zobrazené energetické hodnoty sú odhadnuté na základe interných údajov zariadenia. V praxi majú na spotrebu energie vplyv rôzne faktory, preto sa zobrazené energetické hodnoty môžu líšiť od energetických hodnôt elektromera. Energetické hodnoty slúžia na informáciu a nemali by sa využívať na účely vyúčtovania. Energetické hodnoty sa môžu použiť na porovnanie spotreby energie v rôzne dni/týždne/mesiace.

Tab. 2 Symboly na displeji



3.5 Nastavenia teploty

3.5.1 Nastavenie teploty výstupu



V prípade podlahového vykurovania dodržte maximálnu povolenú teplotu výstupu.

Maximálnu teplotu výstupu je možné nastaviť na hodnotu v rozsahu od 30,30 °C do 82,82 °C ¹⁾.

- Stlačte tlačidlo . Zobrazí sa nastavená maximálna teplota výstupu.
- Ak chcete nastaviť požadovanú maximálnu teplotu výstupu, stlačte tlačidlo  alebo .

Teplota výstupu	Príklad použitia
cca. 50 °C	Podlahové vykurovanie
Cca 65 °C ¹⁾	Vykurovanie pomocou radiátorov

- V určitých prípadoch, keď nepostačujú vykurovacie telesá alebo sú budovy nedostatočne izolované, môžu byť potrebné vyššie teploty výstupu. V každom prípade je potrebné dodržiavať príslušné pokyny v tomto návode vzhľadom na nebezpečenstvo tvorby vodného kameňa.

Tab. 3 Maximálna teplota výstupu

- Nastavenie sa po dvoch sekundách automaticky uloží. Potom sa krátko zobrazí symbol .





VAROVANIE

Nebezpečenstvo obarenia!

- Pri tomto zariadení je vykurovacia teplota pri dodávke nastavená na cca 65 °C. Táto teplota by mala byť vhodná pre väčšinu zariadení, ktoré vyhovujú aktuálne platným stavebným predpisom. Ak kotel prepne z vykurovacej prevádzky na prevádzku teplej vody a je nastavená vyššia teplota pre vykurovanie ako pre prípravu teplej vody, teplota teplej vody môže krátkodobo prekročiť požadovanú teplotu TÚV. Ak sa vykurovacia teplota zvýši nad 65 °C, mal by sa v mieste odberu (napríklad vo vani alebo sprche pred kohútikom teplej vody) nainštalovať termostatický zmiešavací ventil (TZV), aby sa ohrozené osoby ochránili pred obarením.

Vykurovanie zap/vyp

- Stlačte tlačidlo . Zobrazí sa nastavená maximálna teplota výstupu.
- Stlačte tlačidlo **ok**. Prepína medzi zapnutím () a vypnutím () vykurovania. Príslušný stav sa zobrazuje na displeji.

1) Maximálnu hodnotu môže znížiť servisný technik.

3.6 Nastavenie prípravy teplej vody



Nastavenie TUV sú dostupné len vtedy, keď je namontovaný integrovaný prepínací ventil (voliteľná sada na prestavbu).

Nastavenie teploty teplej vody

- ▶ Stlačte tlačidlo . Zobrazí sa nastavená teplota teplej vody.
- ▶ Na nastavenie požadovanej teploty teplej vody stlačte tlačidlo ▲ alebo ▼.
- ▶ Nastavenie sa po dvoch sekundách automaticky uloží. Potom sa krátko zobrazí symbol ✓.



VAROVANIE

Nebezpečenstvo obarenia!

- ▶ Pri tomto zariadení je vykurovacia teplota pri dodávke nastavená na cca 65 °C. Táto teplota by mala byť vhodná pre väčšinu zariadení, ktoré vyhovujú aktuálne platným stavebným predpisom. Ak kotol prepne z vykurovacej prevádzky na prevádzku teplej vody a je nastavená vyššia teplota pre vykurovanie ako pre prípravu teplej vody, teplota teplej vody môže krátkodobo prekročiť požadovanú teplotu TUV. Ak sa vykurovacia teplota zvýši nad 65 °C, mal by sa v mieste odberu (napríklad vo vani alebo sprche pred kohútikom teplej vody) nainštalovať termostatický zmiešavací ventil (TZV), aby sa ohrozené osoby ochránili pred obarením.

Nastavenie predhrievacej alebo eco-prevádzky



Stlačte tlačidlo **ok**, ak chcete prepnúť medzi **Eco/Komfort**.

V prevádzke **Komfort** sa predhrieva teplovodný výmenník tepla na skrátenie času prípravy teplej vody na armatúre.

Prevádzka **Eco** je funkcia šetrenia energie, ktorá deaktivuje funkciu predhrievania. Prevádzka **Eco** sa štandardne aktivuje pri prvom spustení zariadenia.

Prevádzka teplej vody

Teplota teplej vody sa dá nastaviť na hodnotu medzi 35 °C a 60 °C.

- ▶ Stlačte tlačidlo . Zobrazí sa nastavená teplota teplej vody.
- ▶ Pre nastavenie teploty teplej vody stlačte tlačidlo ▲ alebo ▼. Nastavenie sa uloží po 5 s alebo po stlačení tlačidla **ok**.

3.7 Nastavenie regulácie vykurovania



Dodržiavajte návod na obsluhu používaného regulátora vykurovania. Tam zistíte,

- ▶ ako môžete nastaviť priestorovú teplotu,
- ▶ ako máte vykurovať hospodárne a šetriť energiu.

Vykurovanie/teplá voda prostredníctvom časového programu (Key príslušenstvo pre riadenie)



Časové programy sú dostupné s nainštalovaným príslušenstvom Control-Key. Ak je k dispozícii časový program a vykurovacia prevádzka/prevádzka teplej vody je nastavená na **Auto**, stlačte tlačidlo **ok** pre výber **rozšírený**.

Auto: Vykurovacia prevádzka/prevádzka teplej vody sa zapína, resp. vypína zodpovedajúc nastaveným časom.

rozšírený: Zvoľte **rozšírený**, ak chcete prejsť na ďalší čas zapnutia/vypnutia pre vykurovanie miestnosti/prípravu teplej vody.

3.8 Ovládanie menu

Otvorenie a zatvorenie menu

- ▶ Ak chcete otvoriť menu, stlačte tlačidlo Menu.
- ▶ Ak chcete opustiť menu, znova stlačte tlačidlo.

-alebo-

- ▶ Stlačte tlačidlo .

Zmena nastavených hodnôt

- ▶ Ak chcete položku menu, stlačte tlačidlo ▲ alebo ▼.
- ▶ Zvoľte položku menu pomocou tlačidla **ok**.
- ▶ Ak chcete zmeniť hodnotu, stlačte tlačidlo ▲ alebo ▼.
- ▶ Stlačte tlačidlo **ok**. Nová hodnota je uložená.

Opustenie menu bez uloženia hodnôt

- ▶ Stlačte tlačidlo .

3.9 Nastavenia v menu



Základné nastavenia sú **zvýraznené** v nasledovnej tabuľke.

Bod menu	Opis funkcie
Vykur.prevádzka ¹⁾	<ul style="list-style-type: none"> • Zap • Auto: Aktivácia časového programu. • Jedenkrát: Vykurovanie pracuje bez prerušenia od prvého naprogramovaného času zapnutia až po posledný naprogramovaný čas vypnutia. • Vyp
Čas.progr. vykुर. ¹⁾	Časovač vykurovania: voľba dňa (dni) v týždni, denného programu a nastavenia časovača (→ 3.7 "Nastavenie regulácie vykurovania", strana 6) ¹⁾
Prevádzka TUV ²⁾	<ul style="list-style-type: none"> • Zap • Auto¹⁾: Aktivácia časového programu. • Jedenkrát¹⁾: Vykurovanie zásobníka pracuje bez naprogramovaných prerušení od prvého naprogramovaného času zapnutia až po posledný naprogramovaný čas vypnutia.
Eco/komfort	<ul style="list-style-type: none"> • Eco: Zariadenie ohrieva zásobník, keď teplota klesne približne o 10 °C pod požadovanú teplotu teplej vody. • Komfort: Zariadenie ohrieva zásobník, keď je teplota približne o 5 °C nižšia ako požadovaná teplota teplej vody.
Čas.progr. TUV ¹⁾	Časovač teplej vody: voľba dňa (dni), denného programu a nastavenia časovača (→ 3.7 "Nastavenie regulácie vykurovania", strana 6).
Stav zariad.	Aktuálne hodnoty zariadenia vrátane indikácie tlaku.
Informácia	<p>V menu Informácia je možné vyvolávať aktuálne hodnoty a aktívne prevádzkové stavy zariadenia. Zmeny nie sú možné.</p> <ul style="list-style-type: none"> • Tlak vody • Teplota TUV (Zobrazenie teploty teplej vody pri namontovanej sade prepínacieho ventilu. Ak táto nie je namontovaná, menu zobrazuje správne „----“) • Podľa počasia (ak je namontovaná) • Key (zobrazenie nainštalovaného modulu Key, napr. „Komfort + RF-Key“)

Bod menu	Opis funkcie
Spotreba energie	Zobrazenie Spotreba plynu <ul style="list-style-type: none"> • Posled. 24 h • Posled. 30 dní
Nastavenia	<ul style="list-style-type: none"> • Čas: Nastavenie aktuálneho času.¹⁾ • Dátum: Nastavenie aktuálneho dátumu.¹⁾ • Detská poistka <ul style="list-style-type: none"> – Zap – Vyp • Zobrazenie <ul style="list-style-type: none"> – Vypnúť po: Nastavenie doby, po ktorej sa displej vypne. – Jas: Nastavenie jasu displeja. • Osvet. tlačidiel • Jazyk: Zmena jazyka menu a možností menu. • Jednotky¹⁾
Funkcia čistenia	Klávesnica kotla je 15 sekúnd deaktivovaná.
Núdz. prevádzka ³⁾	<ul style="list-style-type: none"> • Zap: Pre nastavenie požadovanej teploty výstupu vykurovania zvolte Zap a stlačte tlačidlo Späť alebo tlačidlo Menu. • Vyp

- 1) Dostupné len s inštalovaným modulom Key (príslušenstvo)
- 2) Teplota teplej vody a nastavenia sú dostupné len vtedy, keď je namontovaný integrovaný prepínací ventil (voliteľná sada na prestavbu)
- 3) Umožňuje manuálne regulovanie vykurovania pri výpadku rádiového signálu (RF signál) Key

Tab. 4 Menu "Nastavenia"

4 Tepelná dezinfekcia

Kvôli prevencii pred znečistením teplej vody baktériami (napr. baktériami legionella) odporúčame vykonať po dlhšej odstavke kotla tepelnú dezinfekciu.

Regulátor vykurovania s riadením teplej vody môžete naprogramovať tak, aby sa vykonala tepelná dezinfekcia. Prípadne môžete dať vykonať tepelnú dezinfekciu servisnému technikovi.



POZOR

Nebezpečenstvo poranenia v dôsledku obarenia!

Počas tepelnej dezinfekcie môže pri odbere nezmiešanej teplej vody hroziť nebezpečenstvo ťažkého obarenia.

- ▶ Maximálnu nastaviteľnú teplotu teplej vody používajte iba pri tepelnej dezinfekcii.
- ▶ Informujte obyvateľov domu o nebezpečenstve obarenia.
- ▶ Tepelnú dezinfekciu vykonávajte mimo bežnej doby prevádzky.
- ▶ Nepúšťajte nezmiešanú teplú vodu.

Riadne vykonaná tepelná dezinfekcia zahŕňa systém teplej vody vrátane odberných miest.

- ▶ Nastavte tepelnú dezinfekciu v programe teplej vody regulátora vykurovania (→ návod na obsluhu regulátora vykurovania).
- ▶ Zatvorte odberné miesta teplej vody.
- ▶ Nastavte prípadne nainštalované cirkulačné čerpadlo na trvalú prevádzku.
- ▶ Po dosiahnutí maximálnej teploty: Postupne od najbližšieho k najvzdialenejšiemu odbernému miestu teplej vody vypúšťajte teplú vodu tak dlho, kým z odberného miesta nebude 3 minúty vytekať horúca voda s teplotou 70 °C.
- ▶ Obnovte pôvodné nastavenia.

5 Key (príslušenstvo)



Key umožňuje ďalšie funkcie kotla (→ Návod na inštaláciu a obsluhu Key).

- ▶ Zastrčte Key.

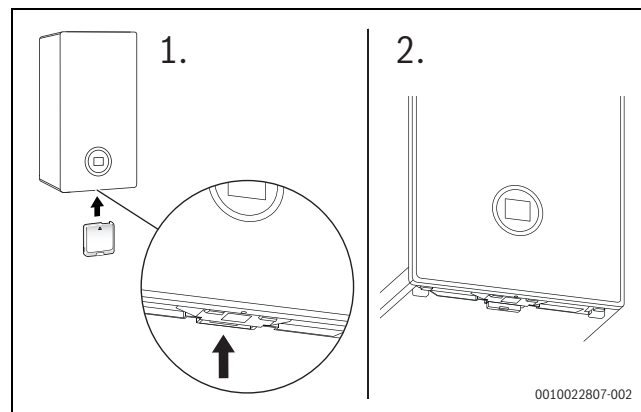

Obr. 3 Poloha zásuvky Key

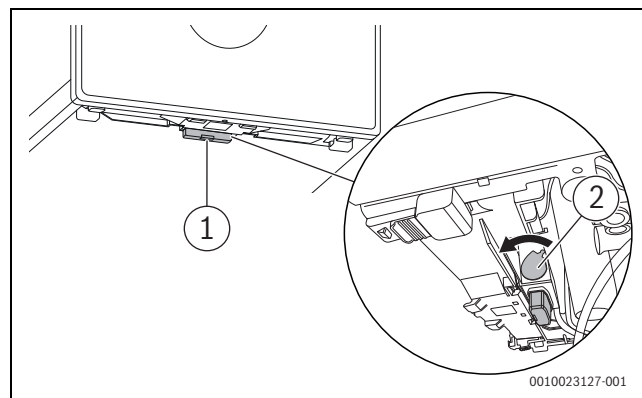

Obr. 4 Zaistenie Key

- ▶ Potiahnite páku dopredu [2]. Key je zaistený. LED [1] bliká na zeleno.



V bežnej prevádzke sa LED vypne, aby sa šetrila energia.

Ďalšie informácie o stave LED → Návod na inštaláciu a obsluhu Key.

6 Poruchy

6.1 Vymazať poruchy

Symbol  signalizuje, že došlo k poruche. Príčina poruchy sa zobrazuje kódovane (napr. kód poruchy **228**).



Opakované pokusy o resetovanie poruchy môžu viesť k zablokovaniu zariadenia z bezpečnostných dôvodov (kód poruchy **2980**). Túto poistku môže odstrániť iba odborná firma alebo zákaznicky servis po zistení a odstránení príčiny poruchy na mieste.

- ▶ Vypnite a znova zapnite kotol.

-alebo-

- ▶ Vyresetujte poruchu na zariadení.
Akonáhle sa porucha už nezobrazuje, zariadenie sa opäť spustí.

Ak sa porucha stále zobrazuje:

- ▶ Pre zaistenie bezpečnosti zariadenia ihneď zavolajte špecializovanú firmu alebo zákaznicky servis.
- ▶ Oznámte kód poruchy a údaje o zariadení.
- ▶ Dohodnite si stretnutie na mieste a nechajte ihneď zistiť a odstrániť príčinu poruchy.

Údaje zariadenia	
Označenie zariadenia	
Sériové číslo	
Dátum uvedenia do prevádzky	
Zhotoviteľ zariadenia	

Tab. 5 Údaje o zariadení, ktoré je potrebné oznámiť v prípade poruchy

7 Údržba

Revízia, čistenie a údržba

Prevádzkovateľ je zodpovedný za bezpečnosť a ekologickú nezávadnosť vykurovacieho zariadenia.

Následkom nevykonania alebo neodborného vykonania revízie, čistenia a údržby môže dôjsť k zraneniam osôb, až s následkom smrti, alebo k vecným škodám.

Odporúčame Vám uzatvoriť so špecializovanou firmou s oprávnením zmluvu o každoročnom vykonávaní revízie a čistenia a údržby v potrebnom rozsahu.

- ▶ Práce dajte vykonať iba špecializovanej firme s oprávnením.
- ▶ Minimálne raz ročne dajte špecializovanej firme s oprávnením vykonať revíziu vykurovacieho zariadenia.
- ▶ Bezodkladne dajte vykonať potrebné čistiace a údržbové práce.
- ▶ Zistené nedostatky vykurovacieho zariadenia dajte bezodkladne odstrániť nezávisle od vykonania ročnej revízie.

Čistenie krytu

Nepoužívajte žiadne abrazívne čistiace prostriedky ani prostriedky s leptavým účinkom.

- ▶ Utrite kryt vlhkou handrou.

Kontrola prevádzkového tlaku vo vykurovacom zariadení

Bežný prevádzkový tlak je 1 až 2 bar.

Ak je potrebný vyšší prevádzkový tlak, dozviete sa túto hodnotu od svojho servisného technika.

- ▶ Stlačte tlačidlo **ok**.
Prevádzkový tlak sa zobrazuje na displeji.

Zobrazenie poruchy: Príliš nízky prevádzkový tlak

Keď prevádzkový tlak vo vykurovacom zariadení klesne pod minimálny tlak, zobrazí sa na displeji hlásenie **LoPr => L0.X bar**. Prevádzkový tlak je príliš nízky.

- ▶ Naplňte vykurovacie zariadenie.

Keď prevádzkový tlak vo vykurovacom zariadení klesne pod 0,3 baru, zobrazí sa na displeji striedavo hlásenie **LoPr** a prevádzkový tlak. Vykurovací systém sa potom zablokuje.

- ▶ Naplňte vykurovacie zariadenie.

Doplnenie vykurovacej vody

UPOZORNENIE

Vznik vecných škôd v dôsledku teplotného pnutia!

Pri dopĺňaní studenej vykurovacej vody môže dôjsť k trhlinám v dôsledku teplotného pnutia.

- ▶ Vykurovací systém naplňajte len v studenom stave. Maximálna teplota výstupu 40 °C/40 °C.

Pri najvyššej teplote vykurovacej vody sa nesmie prekročiť **maximálny tlak 3 bar** (otvorí sa poistný ventil).

- ▶ Otvorte plniace zariadenie a naplňte vykurovací systém.

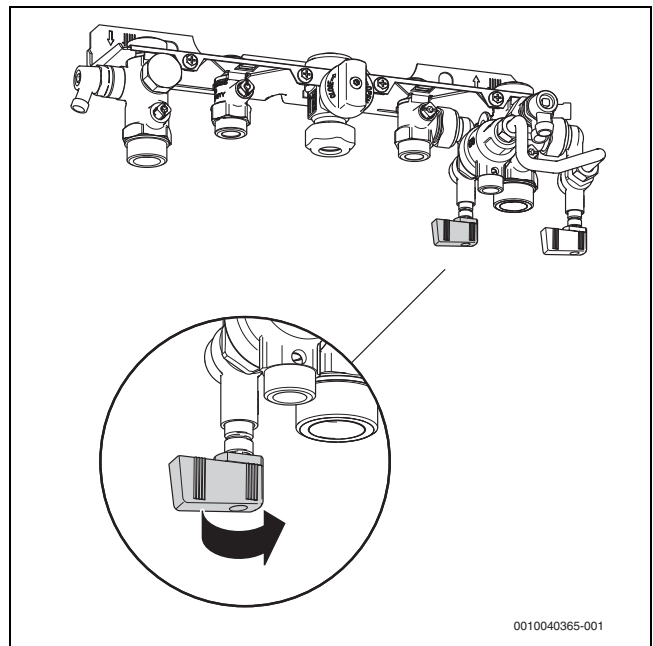

Obr. 5 Otvorte plniace zariadenie

Líši sa v závislosti od hydrauliky a trhu.

Odvzdušnenie vykurovacích telies

Ak nie sú vykurovacie telesá rovnomerne zohriate:

- ▶ Odvzdušnite vykurovacie telesá.

Kontrola a doplnenie kvapalného teplotnosného média v solárnom zariadení

Kvapalné teplotnosné médium môže dopĺňať len odborný pracovník.

- ▶ Každý rok nechajte skontrolovať protimrazovú ochranu kvapalného teplotnosného média.
- ▶ Každé 2 roky nechajte skontrolovať protikoroziu ochranu (hodnota pH) kvapalného teplotnosného média.

Max. tlak 6 bar pri najvyššej teplote solárneho zariadenia nesmie byť presiahnutý (otvorí sa poistný ventil).

8 Údaje o výrobku týkajúce sa spotreby energie

Nasledujúce údaje o výrobku zodpovedajú požiadavkám nariadenia (EÚ) č. 811/2013 a č. 813/2013.¹⁾

Údaje o výrobku	Symbol	Jednotka	7 736 902 495	7 736 902 496	7 736 902 497	7 736 902 498
Typ produktu	–	–	GB172i.2-24 KDW H	GB172i.2-15 WH	GB172i.2-20 WH	GB172i.2-25 WH
Uvedený záťažový profil	–	–	XL	–	–	–
Trieda energetickej účinnosti	–	–	A	A	A	A
Trieda energetickej účinnosti prípravy teplej vody	–	–	A	–	–	–
menovitom tepelnom výkone	P_{rate}	kW	24	15	20	24
Ročná spotreba energie (priemerné klimatické podmienky)	Q_{HE}	kWh	–	–	–	–
Ročná spotreba energie	Q_{HE}	GJ	42	26	35	42
Ročná spotreba el. energie	AEC	kWh	37	–	–	–
Ročná spotreba paliva	AFC	GJ	18	–	–	–
Sezónna energetická účinnosť vykurovania priestoru	η_s	%	94	94	94	94
Energetická účinnosť prípravy teplej vody	η_{wh}	%	86	–	–	–
Hladina akustického tlaku vo vnútorných priestoroch	L_{WA}	dB	45	45	42	45
Údaje o schopnosti prevádzky mimo časov špičiek			nie	nie	nie	nie
Opatrenia, ktoré je potrebné prijať pri zostavení, inštalácii alebo údržbe (ak je to aplikovateľné)			→ Návod na inštaláciu a údržbu	→ Návod na inštaláciu a údržbu	→ Návod na inštaláciu a údržbu	→ Návod na inštaláciu a údržbu
Kondenzačný kotol	–	–	áno	áno	áno	áno
Vykurovací kotol	–	–	nie	nie	nie	nie
Typ kotla B1	–	–	nie	nie	nie	nie
Izbové vykurovacie zariadenie s kogeneračnou jednotkou	–	–	nie	nie	nie	nie
Kombinované zariadenie	–	–	áno	nie	nie	nie
Využitelný tepelný výkon						
V prípade menovitého tepelného výkonu a vysokoteplotnej prevádzky	P_4	kW	24	15	19,6	24
Pri 30 % menovitého tepelného výkonu a prevádzke pri nízkej teplote	P_1	kW	8.1	5.1	6,6	8.1
Účinnosť						
V prípade menovitého tepelného výkonu a vysokoteplotnej prevádzky	η_4	%	88,2	88,3	88,2	88,2
Pri 30 % menovitého tepelného výkonu a prevádzke pri nízkej teplote	η_1	%	98,8	99,2	98,9	98,8
Spotreba pomocného prúdu						
Pri plnom zaťažení	$e_{l,max}$	kW	0,038	0,025	0,027	0,038
Pri čiastočnom zaťažení	$e_{l,min}$	kW	0,013	0,013	0,013	0,013
V pohotovostnom režime	P_{SB}	kW	0,003	0,003	0,003	0,003
Ostatné údaje						
Tepelná strata v stave prevádzkovej pohotovosti	P_{stby}	kW	0,061	0,061	0,061	0,061
Spotreba energie zapalovacieho plameňa	P_{ign}	kW	–	–	–	–
Emisia oxidu dusnatého (len pre plyn alebo olej)	NO_x	mg/kWh	47	34	44	47
Ďalšie údaje týkajúce sa kombinovaných vykurovacích zariadení						
Denná spotreba elektrickej energie (priemerné klimatické podmienky)	Q_{elec}	kWh	0,168	–	–	–
Denná spotreba paliva	Q_{fuel}	kWh	22,554	–	–	–

Tab. 6 Údaje o výrobku týkajúce sa spotreby energie

1) Špecifické opatrenia týkajúce sa inštalácie a údržby ako aj recyklácie a/alebo likvidácie sú opísané v návodoch na inštaláciu a údržbu ako aj v návodoch na obsluhu. Prečítajte si a dodržiavajte pokyny na inštaláciu, údržbu a obsluhu.

9 Ochrana životného prostredia a likvidácia odpadu

Ochrana životného prostredia je základným princípom skupiny Bosch. Kvalita výrobkov, hospodárnosť a ochrana životného prostredia sú pre nás rovnako dôležité ciele. Prísne dodržiavame zákony a predpisy o ochrane životného prostredia.

Kvôli ochrane životného prostredia používame najlepšiu možnú techniku a materiály, pričom zohľadňujeme hospodárnosť zariadení.

Balenie

Čo sa týka balenia, v jednotlivých krajinách sa zúčastňujeme na systémoch opätovného zhodnocovania odpadov, ktoré zaisťujú optimálnu recykláciu.

Všetky použité obalové materiály sú ekologické a recyklovateľné.

Staré zariadenia

Staré zariadenia obsahujú materiály, ktoré je možné recyklovať. Konštrukčné skupiny sa ľahko oddeľujú. Plasty sú označené. Preto sa dajú rôzne konštrukčné skupiny roztriediť a recyklovať alebo zlikvidovať.

Použitie elektrické a elektronické zariadenia



Tento symbol znamená, že sa výrobok nesmie likvidovať spolu s ostatnými odpadmi, ale ho je nutné priniesť do špecializovaných zberných firiem na spracovanie, zber, recykláciu a likvidáciu.

Tento symbol platí pre krajiny, v ktorých platia predpisy o likvidácii elektronického šrotu "Európska smernica 2012/19/ES o starých elektrických a elektronických prístrojoch". V týchto predpisoch sú stanovené rámcové podmienky, ktoré v jednotlivých krajinách platia pre odovzdanie a recykláciu starých elektronických prístrojov.

Keďže elektronické prístroje môžu obsahovať nebezpečné látky, je ich nutné recyklovať zodpovedným spôsobom, aby sa minimalizovali negatívne vplyvy na životné prostredie a nebezpečenstvá pre zdravie ľudí. Okrem toho recyklácia elektronického šrotu prispieva k šetreniu prírodných zdrojov.

Ohľadom ďalších informácií týkajúcich sa ekologickej likvidácie starých elektrických a elektronických prístrojov sa prosím obráťte na príslušné miestne úrady, firmu špecializujúcu sa na likvidáciu odpadu alebo na predajcu, u ktorého ste si zakúpili výrobok.

Ďalšie informácie nájdete tu:

www.weee.bosch-thermotechnology.com/

Batérie

Batérie sa nesmú likvidovať ako domový odpad. Použité batérie je nutné zlikvidovať na miestnych zberných miestach.

10 Informácia o ochrane osobných údajov



My, **Robert Bosch, spol. s r. o., Ambrušova 4, 821 04 Bratislava, Slovenská republika**, spracovávame informácie o produkte a inštalácii, technické údaje a údaje o pripojení, údaje o komunikácii, údaje o registrácii produktu a údaje o histórii klienta na účel zabezpečenia funkcie produktu (čl. 6 (1) veta 1 (b)

GDPR), aby sme splnili našu povinnosť monitorovať produkt a z dôvodu poskytnutia bezpečnosti a spoľahlivosti produktu (čl. 6 (1) veta 1 (f) GDPR), na ochranu našich práv v súvislosti s otázkami týkajúcimi sa záruky a registrácie produktu (čl. 6 (1) veta 1 (f) GDPR) a na analýzu distribúcie našich výrobkov a poskytovanie individualizovaných informácií a ponúk týkajúcich sa produktu (čl. 6 (1) veta 1 (f) GDPR). Za účelom poskytovania služieb, napr. predajných a marketingových služieb, manažmentu zmlúv, spracovania platieb, programovania, hostingu dát a služieb zákazníckej linky môžeme zadať a preniesť dáta externým poskytovateľom služieb a/alebo pridruženým podnikom Bosch.

V niektorých prípadoch, avšak iba ak je zabezpečená primeraná ochrana údajov, môžu byť osobné údaje prenesené príjemcom nachádzajúcim sa mimo Európskeho hospodárskeho priestoru. Ďalšie informácie budú poskytnuté na požiadanie. Môžete sa skontaktovať s našim úradníkom pre ochranu údajov na nasledovnej adrese: Data Protection Officer, Information Security and Privacy (C/ISP), Robert Bosch GmbH, Postfach 30 02 20, 70442 Stuttgart, Nemecko.

Z dôvodov týkajúcich sa vašej špecifickej situácie alebo v prípadoch, keď sa spracovávajú osobné údaje na účely priameho marketingu máte právo kedykoľvek namietať spracovanie vašich osobných údajov na základe čl. 6 (1) veta 1 (f) GDPR. Na uplatnenie vašich práv sa s nami, prosím, skontaktujte na DPO@bosch.com. Pre ďalšie informácie, prosím, pozrite QR-kód.

11 Odborné výrazy

Kondenzačný kotol

Kondenzačný kotol nevyužíva iba teplo vzniknuté ako merateľná teplota spalín počas horenia, ale okrem toho aj teplo vodnej pary. Preto má kondenzačný kotol výnimočne vysoký stupeň účinnosti.

Prietokový princíp

Voda sa zohrieva počas jej prietoku cez kotol. Maximálna kapacita odberu je k dispozícii rýchlo bez toho, aby bolo nutné čakať dlhšiu dobu alebo prerušiť rozkurovanie.

Prevádzkový tlak

Prevádzkový tlak je tlak vo vykurovacom zariadení.

Regulátor vykurovania

Regulátor vykurovania zabezpečuje automatickú reguláciu teploty výstupu v závislosti od vonkajšej teploty (v prípade regulátorov riadených podľa vonkajšej teploty) alebo priestorovej teploty podľa časového programu.

Spiatočka vykurovania

Spiatočka vykurovania je sústava potrubí, v ktorej prúdi vykurovacia voda s nižšou teplotou z vykurovacích plôch späť do kotla.

Výstup vykurovania

Výstup vykurovania je sústava potrubí, v ktorej prúdi vykurovacia voda s vyššou teplotou z kotla do vykurovacích plôch.

Vykurovacia voda

Vykurovacia voda je voda, ktorou je naplnené vykurovacie zariadenie.

Termostatický ventil

Termostatický ventil je mechanický regulátor teploty, ktorého ventilom sa v závislosti od teploty okolia volí nižší alebo vyšší prietok vykurovacej vody, čím sa udržuje teplota na konštantnej úrovni.

Sifón

Sifón je pachový uzáver slúžiaci na odvádzanie vody, ktorá vyteká z poistného ventilu.

Teplota výstupu

Teplota výstupu je teplota, pri ktorej tečie zohriata vykurovacia voda z kotla k vykurovacím plochám.



Buderus

Robert Bosch spol. s r.o.
Divízia Home Comfort
Ambrušova 4
821 04 Bratislava
www.buderus.sk
buderus.slovakia@sk.bosch.com